

世界にひとつ。マイホームの想いをカタチに。
SD HOME エスディホーム

〒031-0111 八戸市南郷大字市野沢字田ノ沢19
TEL0178-82-3366 FAX0178-82-3523

お気軽にお問い合わせください。

 **0120-54-1010**



- P.3 | 01. 基礎仕様
02. 基礎仕上げ
03. 土台・柱(在来工法)
04. 屋根
- P.4 | 05. 断熱材(壁・天井・基礎)
- P.5 | 06. 外部面材
- P.6 | 07. 透湿防水シート
08. 防湿シート
- P.7 | 09. 換気システム
- P.8 | 10. 外壁
- P.9 | 11. トリプルガラス
12. 気密測定
- P.10 | 13. 玄関ドア
14. 玄関タイル
15. インターホン
- P.11 | 16. 床・室内ドア・階段・下駄箱・
P.12 | クローゼットの棚・畳
- P.13 | 17. システムキッチン
18. ユニットバス
- P.14 | 19. 洗面化粧台
20. 1F・2Fトイレ
- P.15 | 21. スイッチ・コンセント
22. 火災報知器
23. エアコン・エコキュート
- P.16 | 24. 照明
25. カーテンレール
26. バルコニー用物干金具
27. ニッチ
28. 外部散水栓
29. クロス
30. 室内天井高さ
- P.17 | 31. 耐震仕様の基礎断面図
- P.18 | 32. 耐震等級3仕様の外部面材
- P.19 | 33. 商品別価格
仕様一覧(標準・耐震等級3)

	STELLA耐震-G	STELLA耐震-K
フラット35	フラット35S 金利Aプラン対応	
基礎	ベタ基礎 (高さ750mm 幅150mm ベース厚さ150mm)	
土台	ヒバ・ひのき(乾燥材)または集成材 3.5寸角105mm	4寸角120mm
柱	スギ無垢材または集成材 3.5寸角105mm	4寸角120mm
断熱材【壁】	吹付け硬質ウレタンフォームA種3(アクアフォーム)	75mm
断熱材【天井】	吹付け硬質ウレタンフォームA種3(アクアフォーム)	140mm
断熱材【基礎】	吹付け硬質ウレタンフォームA種1H(アクアフォームNEO)	75mm
外壁	LIXIL金属サイディング(石積V・BF・スレンダラインBFなどカタログ表示金額15,850円/坪)	
屋根	ガルバリウム屋根	陶器瓦屋根(三州瓦・単色葺き)
外部面材	NODA(ハイベストウッド)	
以下、STELLA-G・STELLA-Kと同じです。		

エスディホームは標準仕様が業界最高レベル。

- ・全棟気密測定実施 C値(隙間相当面積)0.3以下保障
- ・全棟ベタ基礎
- ・断熱等性能等級4
- ・トリプルガラス樹脂サッシ
- ・パナソニック一種熱交換換気
- ・吹付硬質ウレタンフォーム断熱
- ・フラット35S 金利Bプラン対応(STELLA-G・K)
- ・フラット35S 金利Aプラン対応(STELLA耐震)

	STELLA-G	STELLA-K
フラット35	フラット35S 金利Bプラン対応	
基礎	ベタ基礎 (高さ750mm 幅150mm ベース厚さ150mm)	
土台	ヒバ・ひのき(乾燥材)または集成材	3.5寸角105mm 4寸角120mm
柱	スギ無垢材または集成材	3.5寸角105mm 4寸角120mm
断熱材【壁】	吹付け硬質ウレタンフォームA種3(アクアフォーム)	75mm
断熱材【天井】	吹付け硬質ウレタンフォームA種3(アクアフォーム)	140mm
断熱材【基礎】	吹付け硬質ウレタンフォームA種1H(アクアフォームNEO)	75mm
外壁	LIXIL金属サイディング(石積V・BF・スレンダラインBFなどカタログ表示金額15,850円/坪)	
屋根	ガルバリウム屋根	陶器瓦屋根(三州瓦・単色葺き)
外部面材	NODA(ハイベストウッド)	
室内天井高さ	H2550mm 梁・ダクト・配管などで下がる場合があります。	
玄関タイル	LIXIL 300角タイル(外ポーチ部分はコンクリート仕上げ)	
玄関ドア	YKK(ヴェナートD30 D2仕様)定価45万円まで・スマートコントロールキー	
勝手口ドア・サッシ	YKK(APW430・樹脂スパーサー) 全室LOW-E・アルゴンガス入りトリプル樹脂サッシ(網戸付き・他色あり)	
システムキッチン	タカラ(グランディア)2550mm 人造大理石カウンター ハンドシャワー水栓	
ユニットバス	タカラ(リラクシアJタイプ) 1.25坪・1坪タイプ(どちらも可)	
洗面化粧台	タカラ(ドレシオ) W750mm	
下駄箱	ロッカータイプ ミラー付き W1600mm H2300mm	
インターホン	カラー録画機能付き	
トイレ	【1F】TOTOタンクレスウォシュレット・壁埋込み手洗い付 【2F】INAX・TOTO手洗いタンク付	
物干し金具	1か所 バルコニー天井付き 1セット	
照明	全室LED(居室はシーリングライト・リモコン付き、その他はダウンライト)	
コンセント	一部屋2ヶ所 (LDKは常識の範囲で何個でも可)	
テレビ	2ヶ所	
電話	1ヶ所	
エアコン コンセント	全室1ヶ所	
外部コンセント	1ヶ所	
床	24mmネダレス合板+12mmノンワックスフローリング	
ニッチ	3ヶ所	
24時間換気システム	ダクト式第一種熱交換換気システム	
集成材の塗装色	クリアー色	
階段腰壁	クロス張り 格子などはオプションです	
外部散水栓	1ヶ所	
室内仕上げ	ビニールクロス量産品 (押入れ・クローゼットは耐火ボード仕上げ)	
キッチンパネル	メラミンパネル 加熱機器周辺 (タカラホーローパネルはオプション)	
階段	15段 丸手すり付き	
網戸	玄関ドア以外 全開閉箇所	
カーテンレール	水回り・和室以外の全箇所	
給湯器	壁掛け石油給湯器(室内・屋外)	
石油タンク	490ℓ	
基礎仕上げ	樹脂コーティング	
室内ドア・クローゼット	三協アルミ(リヴェルノ 01型)・YKK(ラフォレスト TA型)	
火災報知機	住宅用火災報知機(煙式)	
畳	ダイケン こち和座(正方形和紙畳)	
造作用 無料集成材	W1820mm×D910mm 厚さ18mm 5枚	

エスディホームは全棟注文住宅です。

あなたのCOLORは何色ですか？

当社はメンテナンスが不要な瓦屋根の『STELLA-K』、シンプルな印象のガルバリウム屋根の『STELLA-G』を標準仕様としております。『STELLA-K』『STELLA-G』をベースに、耐震等級3の商品もご用意しております。外壁も吸水性の少ない金属サイディングを使用しております。また、寒冷地ということで一番求められる冬の快適性を高いレベルで実現するため、国で定める住宅性能「断熱等性能等級4」を標準仕様にしてあります。

低価格だから低い仕様ではなく、この価格でできる限りの高性能住宅を提供しています。高性能なエスディホームの家をもとに、施主様が理想である家をカタチにしていだければと思います。

建てた後にお客様からのクレームなど無く、快適に生活していただき末永くお付き合いをしたいので、一棟一棟、丁寧に真面目に作っています。



1 基礎仕様 共通仕様

【基礎高さ750mm 基礎幅150mm】

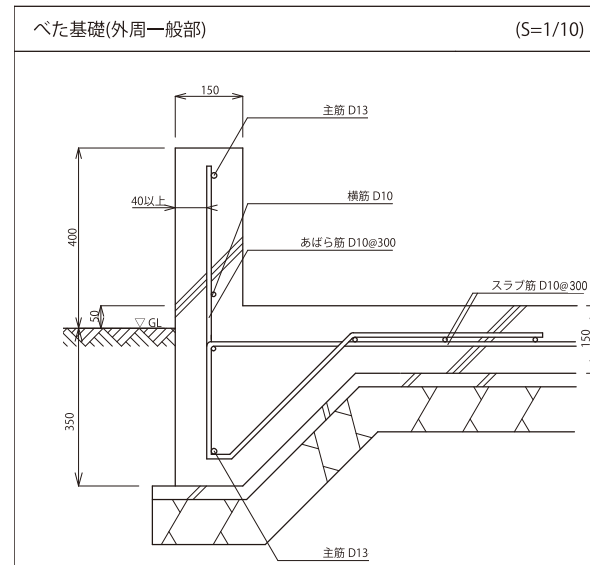

全棟ベタ基礎標準仕様。
荷重を面で支えるため、不動沈下に強いです。

また、シロアリの被害を受けにくくなっています。

2 基礎仕上げ 共通仕様

モルタル仕上げではなく、樹脂コートを採用。ひび割れしない! 剥がれない! 膨れない! 美観が向上し、お客様に喜ばれます。コンクリートの中性を防ぎ、住宅基礎を長期間守ります。今までになかった高耐久性・基礎保護材です。



3 土台・柱(在来工法)

【土台・柱の寸法】

ガルバリウム屋根

STELLA-G

3.5寸角 105mm

瓦屋根

STELLA-K

4寸角 120mm

※土台、柱、梁などに集成材を使う場合があります。

土台には防蟻性・防腐性に優れたヒノキ材・ヒバ材を使用し、柱には県産材の杉またはホワイトウッドを使用しています。全て乾燥材です。土台・柱には地盤面から高さ1メートル範囲以内に防蟻・防腐剤を添付して耐久性を高めています。



4 屋根

ガルバリウム屋根

STELLA-G

ガルバリウム鋼板は、アルミニウム55%、亜鉛43.4%、シリコン1.6%のアルミ亜鉛合金をメッキした鋼板です。20年~25年に一度、塗装の必要があります。



瓦屋根

STELLA-K

耐震・耐風にも強さが実証済みです。耐久年数も100年と断トツです。さらに塗装の必要がないので、家計にも優しいです。



お客様とWIN-WINの関係を築きたい。

当社では住宅を低価格でお客様に提供させていただきます。

そのため、年間ある程度の頭数を建てなければ会社を維持していくことが難しいです。

一棟あたりの利益を過剰に追及することや、年間100棟など建てることもできません。

お客様から御注文を頂き、会社を運営している状況です。もし今の状況が維持できなくなれば、次のお客様に低価格で高性能な住宅を供給することができなくなってしまいます。

そこで当社では、「自宅を兼ねたショールームを建てる」「完成見学会などの広告チラシを外注せず自社で作成する」など、会社の維持管理・広告費などをなるべくかからないようにしています。そうすることによりお客様の資金を少しでも多く、自信のマイホームに使っていただければと考えております。

お客様とはWIN-WINの関係でこれからも続けていきたいと思っております。

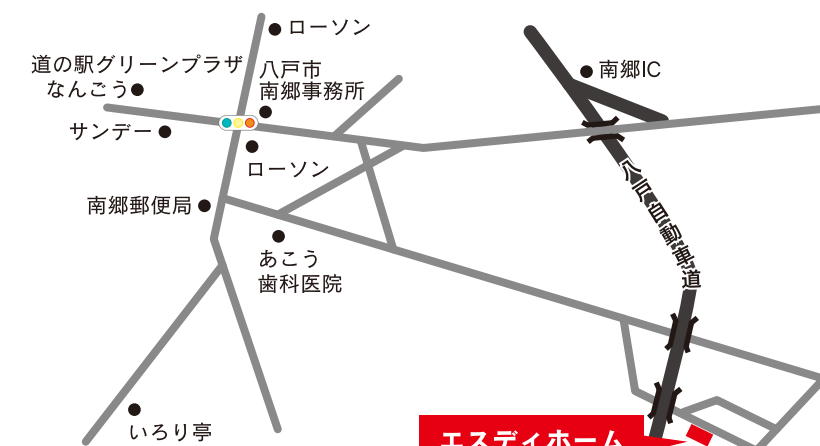

エスディホーム
八戸市南郷大字市野沢字田ノ沢19

※前日にTELいただければ、自宅兼ショールームを見学できます。



33 商品別価格

『オール電化仕様 35坪参考プラン』



- パナソニック種熱交換換気
- 三菱エコキュート460L
- TOTOタンクレストイレ
- パナソニック寒冷地用エアコンUX4k 2台
- トリプルガラスサッシ
- 全室エアコン用コンセント付

※建築確認申請料・TVアンテナ・敷地内排水（浄化槽）・敷地内給水が含まれています。
 ※敷地外排水・敷地外給水・外構工事が必要な場合は、別途見積もりとなります。

【フラット35】S金利Bプラン対応

ガルバリウム屋根
STELLA-G

1,985 [税込] 万円

3.5寸角 105mm
NODA (ハイベストウッド)

瓦屋根

STELLA-K

2,040 [税込] 万円

4寸角 120mm
NODA (ハイベストウッド)

耐震等級3・【フラット35】S金利Aプラン対応

ガルバリウム屋根
STELLA耐震-G

2,068 [税込] 万円

3.5寸角 105mm
NODA (ハイベストウッド)

瓦屋根

STELLA耐震-K

2,122 [税込] 万円

4寸角 120mm
NODA (ハイベストウッド)

※耐震等級3はLIXILの耐震設計サポートを使います。

5 断熱(壁・天井・基礎)

ガルバリウム屋根

STELLA-G

瓦屋根

STELLA-K

壁	アクアフォーム	75mm
天井	アクアフォーム	140mm
基礎	アクアフォームNEO	75mm

- 01 高い断熱性と気密性
- 02 静かな住空間・吸音性能
- 03 換気システムの効率化
- 04 施工後の気密測定

アクアフォーム® 【カベ・天井】

人と地球に優しい硬質ウレタンフォーム素材です。
 住宅の躯体に直接吹き付けて発砲させる工法です。隙間なく一体化した断熱材構造で、優れた気密性を発揮します。



アクアフォーム® NEO 【基礎】

床下の快適性をあげるため、基礎室内側に吹付け硬質ウレタンフォームA種1H(アクアフォームNEO:厚さ75mm)を基礎外周面から内側に1メートル折り返して施工しています。冬場の冷気の伝わりを遮断するとともに、床下も室内と同じ温度に近づけることができ、高価な床暖房設備を導入しなくても快適な空間を作ることができます。

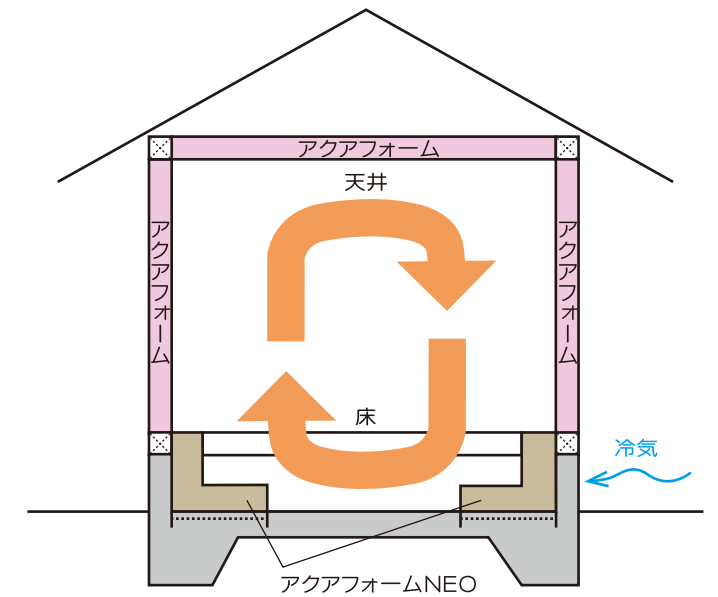
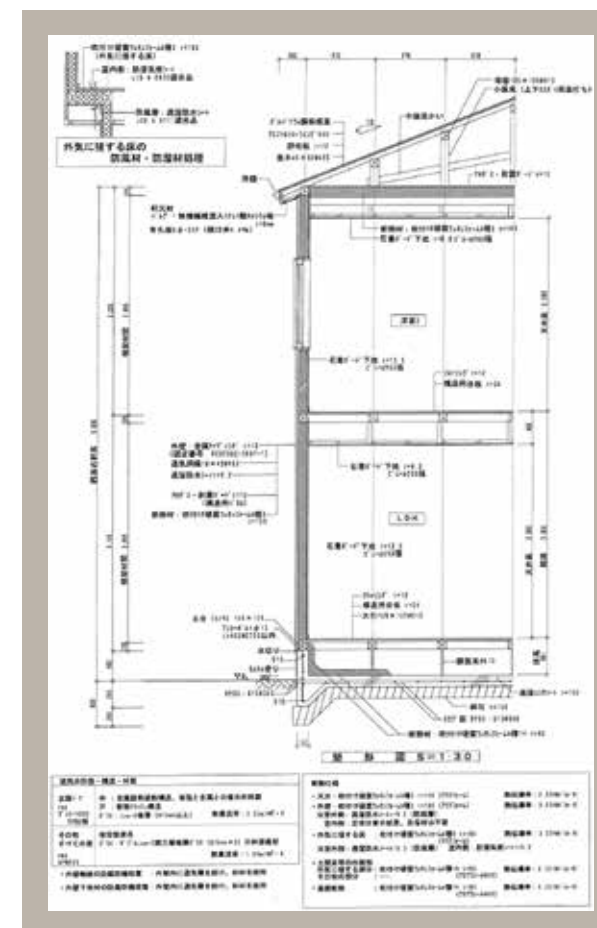

建物内の空気が床下を循環しているため冬でも床は冷たくなりません。
 定常計算した際に防湿シートが必要な場合は施工します。

※2021年6月以降に施工する物件に関して、使用する断熱材の変更がある場合があります。
 【例】外壁：アクアフォームLITE 85mm または アクアフォーム 75mm
 天井・屋根：アクアフォームLITE 160mm または アクアフォーム 140mm
 基礎：アクアフォームNEOは商品、厚さも変更なし
 使用断熱材が変更した場合でも、フラット35S金利Bプラン・国で定める地域区分③地域の性能基準をクリアします。

6 外部面材

共通仕様

NODA
構造用MDF 木造用耐力面材
構造用ハイベストウッド



- 環境性** 地球環境、森林破壊を緩和するやさしい家に
- 透湿性** 9mm厚の木質系構造用面材の中で透湿性No.1
- 安全性** 耐力壁として高性能 地震・台風にも強い安全な家に
- 居住性** 断熱材がきちんと取まる 冷暖房効率のよい家に
- 耐久性** シロアリ・腐朽菌の抵抗力に優れた、じょうぶな家に
- 信頼性** JIS製品で安定した品質 性能確保で、安心な家に

地震に強い
壁倍率
4.0取得

構造用ハイベストウッドは「長期優良住宅認定基準」項目に対応します。
耐久性 居住性

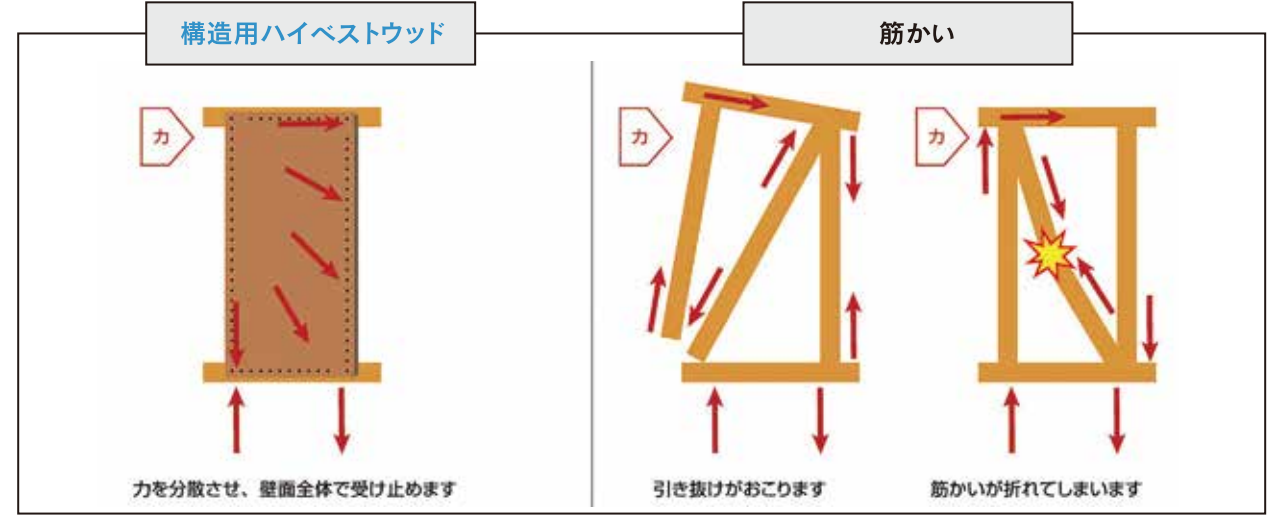

- ①劣化対策** 数世代にわたり住宅の構造躯体が使用できること。(通常想定される維持管理条件下で、構造躯体の使用継続期間がおよそ100年程度。)
 - 外壁を通気工法として、下地である軸組等に規定の材料を用い地面から1m以内の高さの部分に防蟻及び防湿に有効な薬剤処理が行われている場合に「劣化対策等級3」となります。
 - PATタイプ・エコベストは現場での薬剤処理が不要のため下地材として最適です。
※現場で防蟻及び防湿処理を行うPタイプもあります。
- ②耐震性** 極めてまれに発生する地震に対し、継続使用のための改修の容易化を図るため、損傷のレベル低減を図ること。
 - 構造用ハイベストウッドは壁倍率4.0倍と2.5倍(木造軸組工法)、壁倍率3.0倍(枠組壁工法)の認定製品です。さらに、耐力壁材として重要な面内せん断力は、構造用合板(9mm)の約2.5倍の値が得られています。
- ③省エネルギー性** 必要な断熱性能などの省エネルギー性能が確保されていること。
 - 筋かいを省ける為、繊維系(グラスウール、ロックウール等)に限らず、発泡プラスチック系の施工性が改善し、断熱/気密性の向上に貢献。
 - 特にハイベストウッドは、気密性を高めながら、壁内に発生した湿気を屋外に排出し、構造躯体の耐久性に大きく貢献。

32 耐震等級3仕様の外部面材

NODA
構造用MDF 木造用耐力面材
構造用ハイベストウッド



- 環境性** 地球環境、森林破壊を緩和するやさしい家に
- 透湿性** 9mm厚の木質系構造用面材の中で透湿性No.1
- 安全性** 耐力壁として高性能 地震・台風にも強い安全な家に
- 居住性** 断熱材がきちんと取まる 冷暖房効率のよい家に
- 耐久性** シロアリ・腐朽菌の抵抗力に優れた、じょうぶな家に
- 信頼性** JIS製品で安定した品質 性能確保で、安心な家に

地震に強い
壁倍率
4.0取得

構造用ハイベストウッドは「長期優良住宅認定基準」項目に対応します。
耐久性 居住性

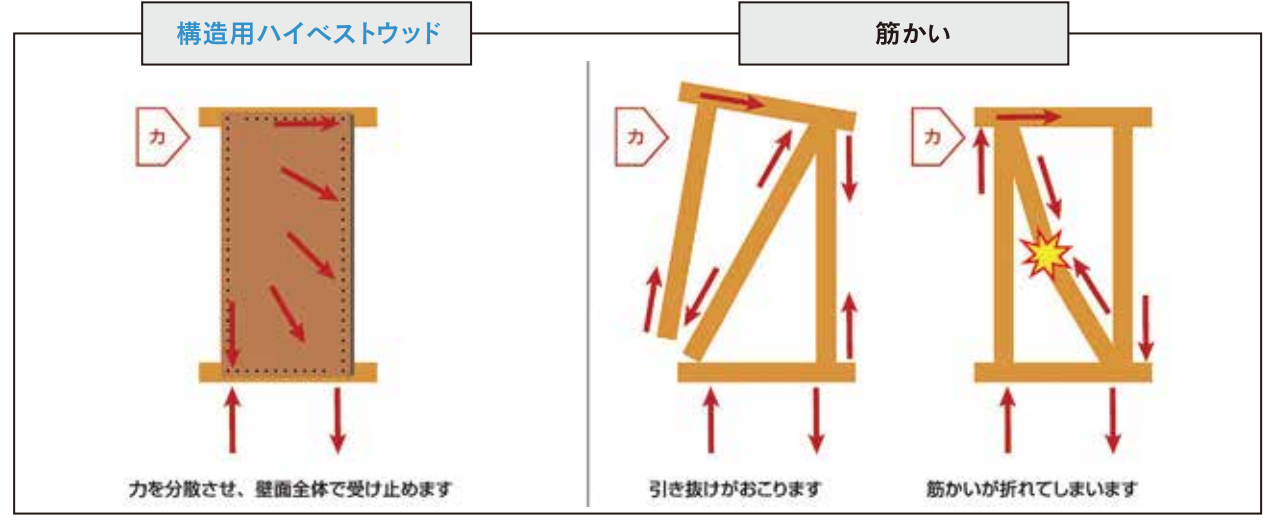

- ①劣化対策** 数世代にわたり住宅の構造躯体が使用できること。(通常想定される維持管理条件下で、構造躯体の使用継続期間がおよそ100年程度。)
 - 外壁を通気工法として、下地である軸組等に規定の材料を用い地面から1m以内の高さの部分に防蟻及び防湿に有効な薬剤処理が行われている場合に「劣化対策等級3」となります。
 - PATタイプ・エコベストは現場での薬剤処理が不要のため下地材として最適です。
※現場で防蟻及び防湿処理を行うPタイプもあります。
- ②耐震性** 極めてまれに発生する地震に対し、継続使用のための改修の容易化を図るため、損傷のレベル低減を図ること。
 - 構造用ハイベストウッドは壁倍率4.0倍と2.5倍(木造軸組工法)、壁倍率3.0倍(枠組壁工法)の認定製品です。さらに、耐力壁材として重要な面内せん断力は、構造用合板(9mm)の約2.5倍の値が得られています。
- ③省エネルギー性** 必要な断熱性能などの省エネルギー性能が確保されていること。
 - 筋かいを省ける為、繊維系(グラスウール、ロックウール等)に限らず、発泡プラスチック系の施工性が改善し、断熱/気密性の向上に貢献。
 - 特にハイベストウッドは、気密性を高めながら、壁内に発生した湿気を屋外に排出し、構造躯体の耐久性に大きく貢献。

31 耐震等級3仕様の基礎断面図

LIXIL SSバリュー 耐震サポート

LIXILでは、住宅性能表示制度基準に基づき、1棟ごとに「耐震等級3」相当の設計検査を実施します。



SSバリューは、
全棟で「耐震等級3」相当を実現しています。

**耐震
補償付き**

万が一、SSバリューで建築した家が地震の揺れにより全壊した場合、最高2,000万円まで建替費用の一部を負担します。耐震補償の期間は、瑕疵担保責任保険の期間と同じく10年です。
補償をつけるには、防蟻処理を別途契約する必要があります。

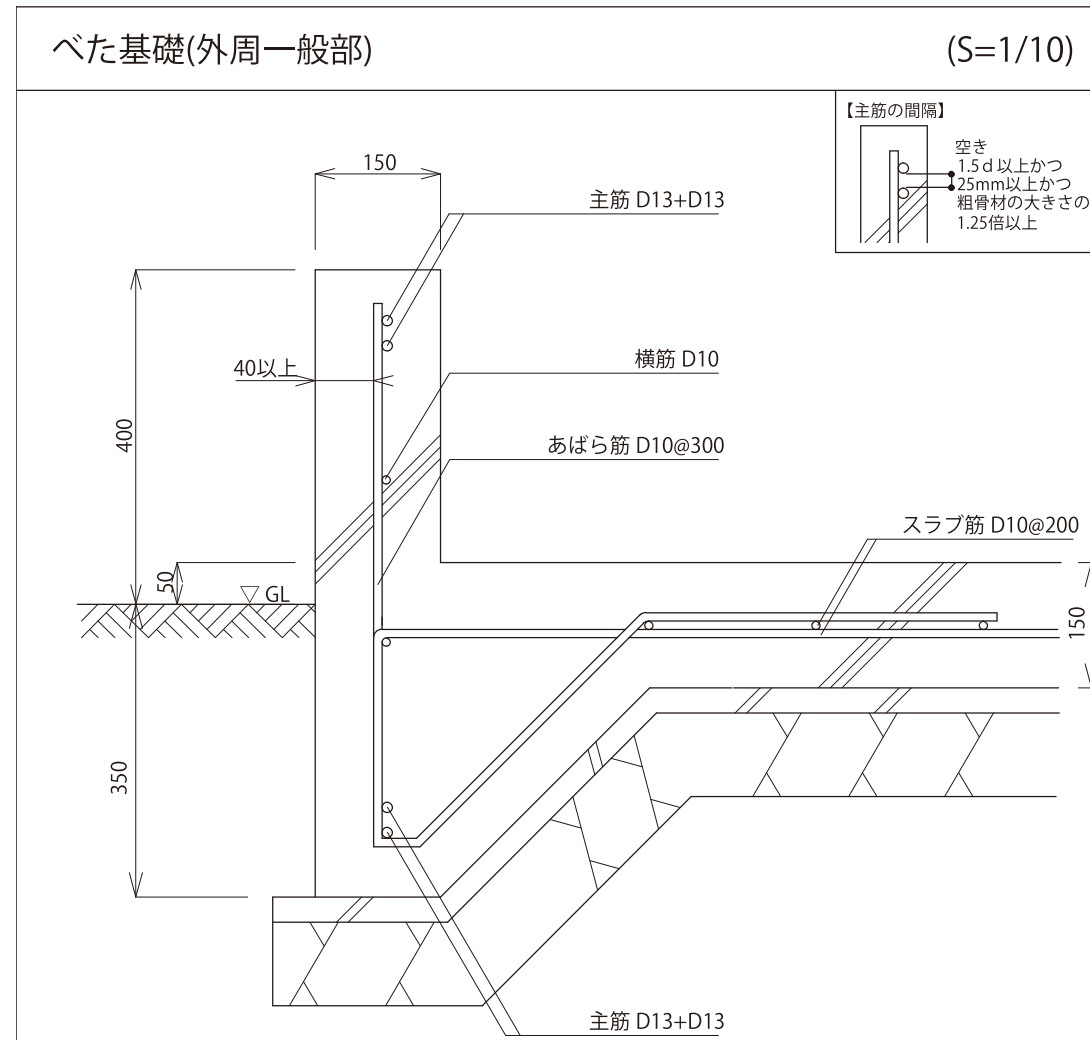

上の基礎断面の仕様に準じて施工します。
それ以外の鉄筋の径、間隔、高基礎、地中梁などが耐震設計で必要とされた場合は、別途見積もりとなります。

7 透湿防水シート

共通仕様

雨水の侵入を防ぎます。



8 防湿シート

共通仕様

住まいの品質を考える
日本住環境株式会社



横貼りの合言葉 『ダンタイト®』

ダンタイトは、ポリエチレンのバージンポリに酸化防止剤及び紫外線劣化防止剤を添加しているため、耐候性が高く耐久性に優れています。幅は5種類あるので工法や貼る場所に応じて選択できスムーズな施工が可能です。

ダンタイト® < JIS A6930適合品 > (防湿気密シート / ポリエチレンバージンタイプ)

ダンタイト®の特長

- 100年住宅の耐久性
- 過酷な作業に耐える高強度
- 低温作業時でも硬くならない柔軟性
- 輸送効率を考えた全種重量統一(ダンタイトベルト10を除く)
- (18.5kg/本)
- 積算をラクにするm²数統一(約100m²/本)
- 視認性に優れたライトグリーン色
- 各種幅広タイプを標準で品揃え
- 先張り専用ダンタイトベルト10(50m²/本)もご用意します。
- 柔らかい素材により重ね合わせ目が効果を発揮。確実な気密性を確保。



ダンタイト®施工の様子

定常計算した際に
防湿シートが必要な場合に
施工します。

9 換気システム(第一種熱交換換気) 共通仕様

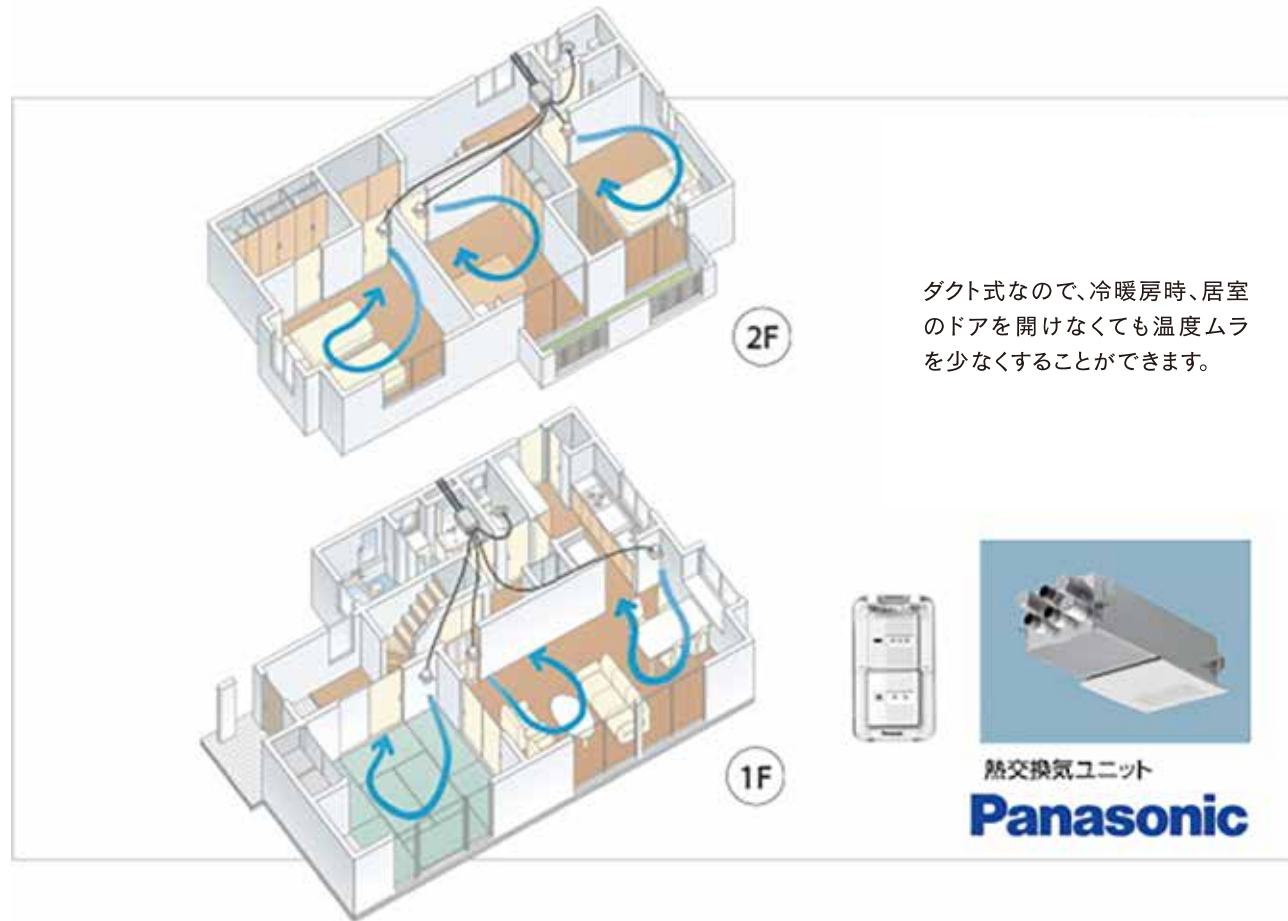
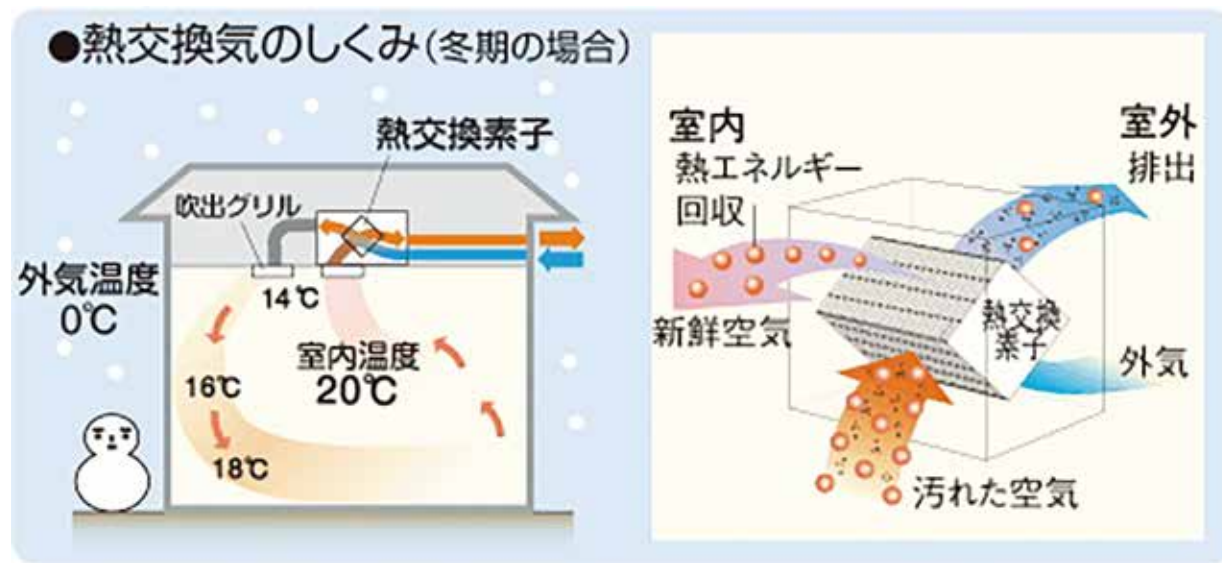

ダクト式なので、冷暖房時、居室のドアを開けなくても温度ムラを少なくすることができます。

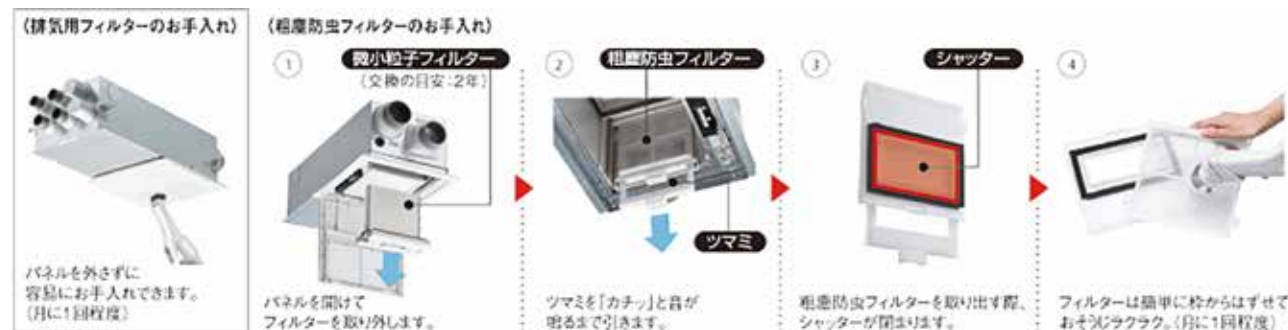

24 照明 共通仕様

すべてLED照明です。
LED照明は寿命が非常に長く、白熱電球の40倍、蛍光灯の4~5倍の寿命となっております。また、白熱電球に比べて約10分の1の消費電力なので、電気代も抑えられます。



25 カーテンレール 共通仕様



和室にはつきません。

26 バルコニー用物干し金具 共通仕様

共通仕様



バルコニーがない場合は同等価格のものを室内につけることができます。

27 ニッチ 共通仕様



壁厚さを利用した飾り棚です。
サイズは自由にできますが、耐力壁・断熱層にはつけることができません。一棟につき3ヶ所まで無料で作製しています。ニッチには照明が付きません。ご希望があれば対応可能です。

28 外部散水栓 共通仕様

敷地内に1ヶ所つきます。



29 クロス 共通仕様



各メーカーの量産クロスからお選びいただけます。

30 室内天井高さ 共通仕様

共通仕様

構造材・ダクト・配管などで下がる場合があります。居室、LDK以外トイレ・クローゼット・廊下・洗面室などはH2400mmです。



21 スイッチ・コンセント

共通仕様



スイッチはすべてワイドタイプです。スイッチ部分の一部が光るので、夜でも簡単にスイッチを探すことができます。



廊下などはすべてセンサー付きスイッチです。買い物帰りに両手が塞がっていても、自動で点灯します。

外部コンセントは標準で1か所つきます。(一棟につき)



エアコン用のコンセントは標準で全室1ヶ所つきます。



電話用コンセントは標準で1ヶ所つきます。(一棟につき)
電話配線自体は電話会社が工事します。パソコン用LAN配線は別途見積もりします。

22 火災報知器

共通仕様



標準コンセントは各部屋に2ヶ所ずつ付きます。ホール・廊下などは掃除機の線が届く範囲内につきます。LDKは常識の範囲以内に何個でもつけることが可能です。



テレビ用コンセントは標準で2ヶ所つきます。(一棟につき)



煙式火災報知器は寝室・階段室に設置されます。
オプションで連動式火災報知器にも変更可能です。

23 エアコン・エコキュート

オール電化 提案機種



三嶋・蟹沢水系の場合は、対応可能な機種をご提案します。

10 外壁(金属サイディング)

共通仕様



ソフトホワイトBF (ほか複数)



チェリーブラウンBF



フライトアッシュBF



ディープブラウンBF



ウォームベージュBF



ソフトホワイトBF



フライトアッシュBF (ほか複数)



チェリーブラウンBF



フライトアッシュBF



クールブラックBF



ウォームベージュBF



ソフトホワイトBF

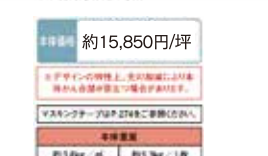

ナチュラルホワイトBF (ほか複数)



ナチュラルホワイトBF



ナチュラルブラウンBF



ナチュラルチェリーBF



ナチュラルベージュBF

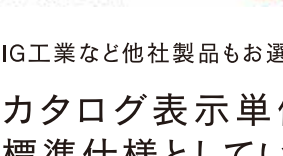

IG工業など他社製品もお選びいただけます。

カタログ表示単価15,850円/坪の外壁を標準仕様としています。

11 トリプルガラス

共通仕様



トリプルガラスと樹脂フレームの組み合わせで高い断熱性能を実現。

世界トップクラスの断熱性能を樹脂フレームとトリプルガラスが実現しています。

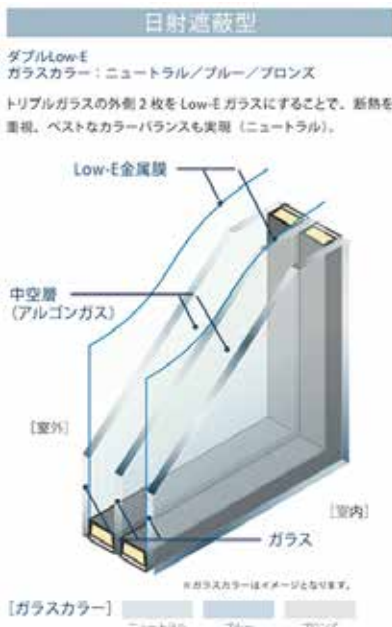
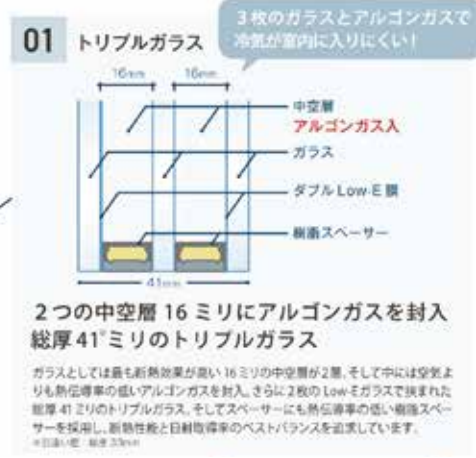

熱貫流率 0.90 W/m²・K

たてすべり出し窓+FIX 連続
ダブルLow-E アルゴンガス入 [16513サイズ]
※断熱性能等級4 断熱係数Uw:0.90 W/m²・K (2004年10月1日現在)

12 気密測定

共通仕様



C値とは、隙間相当面積のことで、この数値が小さいほど高气密住宅となります。国の定義ではC値2.0 (cm³/m²) が高气密とされており、これは1mの四角に2cmの隙間があるということです。エスディホームでは国の定義をはるかに上回る0.3 (cm³/m²) 以下を保障します。

100㎡ (約30坪) の住宅で考えると・・・

C値2.0 (cm³/m²) は200cm³ ハガキ1.6枚分

C値0.3 (cm³/m²) は30cm³ ハガキ0.25枚分

・全棟C値 (隙間相当面積) 0.3以下保障
・全物件 気密測定実施

19 洗面化粧台

共通仕様

ホーロー洗面化粧台 ドレシオ DRECIO

Takara standard

Equipment & Spec

- カウンター形状: ハイバックカウンター
- 洗面下台: 収納タイプ
- ミラー: 3面鏡 [LED仕様]
- 水栓: シングルレバー式シャワー水栓
- 高品位ホーロー
- ホルムアルデヒド 発散ゼロ

Color Variation

お手入れカンタンでいつも清潔！
汚れてもサッとひと拭き！

キレイのはじまりを、これから、ずっと、この場所です。

20 トイレ

共通仕様

TOTO

NJウォシュレットタンクレストイレ

フリーカット対応型 1190mm×1600mmとなります。

[2F] INAX ベーシアシャワートイレ TOTO HV

画像はINAXの商品です。2Fトイレは仕入れ状況によってINAX・TOTOのどちらかの商品となります。形状、機能は同等です。

カラーバリエーション

標準色

BB1 ミュ749付

BB2 ミュ749付

LRS ミュ7

BB7 アルグレー

壁リモコン

17 システムキッチン

共通仕様

Home System Kitchen GRANDIA GRANDIA Takara standard

Equipment & Spec (仕様)

- キャビネットタイプ: ストック扉などを閉じて収納できます。
- 前板カラー: ブラック、ホワイト
- ソフトクローズ機能: スライド出しが、静かにピタッと閉まります。
- シンク: 高品質ステンレスの「得意仕様」約35cm
- 水栓: ハンドシャワー水栓、シンク内側まで洗えます。
- 加熱機能: 2口IHヒーター・1口イン덕ションヒーター
- 高品質タイル: HT-685T

Color Variation (カラーバリエーション)

1号 幅口 255mm 天板高さ 810mm

Color Variation (カラーバリエーション)

Color Variation (カラーバリエーション)

Color Variation (カラーバリエーション)

Color Variation (カラーバリエーション)

18 ユニットバス

共通仕様

System Bath RELAXIA RELAXIA Takara standard

Equipment & Spec (仕様)

- 洗面化粧台: カウンター、シンク、水栓
- シャワー: シンクシャワー、シャワーヘッド
- トイレ: トイレ
- バス: バス
- 照明: 照明
- 収納: 収納
- 扉: 扉
- ドア: ドア
- 窓: 窓
- 換気扇: 換気扇
- 給排水: 給排水
- 電気: 電気
- その他: その他

Color Variation (カラーバリエーション)

浴室サイズ: 1616 ドア幅: 612mm 室内深さ: 1616mm

Color Variation (カラーバリエーション)

Color Variation (カラーバリエーション)

Color Variation (カラーバリエーション)

Color Variation (カラーバリエーション)

Color Variation (カラーバリエーション)

13 玄関ドア

共通仕様

YKK AP 断熱玄関ドア ヴェナート D30 Venato D30

三協アルミ・LIXILなど他社製品もお選びいただけます。YKKの玄関ドアは定価45万円まで、三協アルミ・LIXILの玄関ドアは定価50万円までとなります。デザイン・開閉方法は問いません。



YKK APのD2仕様

断熱性

- 断熱材
- 断熱パネルドア (42mm厚・辺縁部断熱構造)
- Low-E 複層ガラス

主要構造

- 特断熱ライン
- 気密材
- 辺縁部断熱構造
- 42mm
- 断熱材

ポケットKey

リモコンでもカードでも、施錠はかんたん操作!



基本性能

耐風圧性: S-2 水密性: W-2
気密性: A-4 遮音性: 住宅性能表示 音環境 透過損失等級(外壁開口部)等級2 ※住宅型式性能認定による。

断熱性と日射熱取得率
【平成28年省エネルギー基準】建具とガラスの組合せによる熱貫流率および日射熱取得率※1

建具の仕様	ガラスの仕様	中空層の仕様	開口部の熱貫流率[W/(m ² ·K)]	開口部の日射熱取得率[%]	備考
枠: 金属製断熱構造、木と金属との複合材料製又は樹脂と金属との複合材料製	Low-E複層ガラス	されていない	2.33	1.89	D2仕様 適用デザイン: 全デザイン
戸: 金属製断熱フラッシュ構造の戸	ガラスのないもの	-	2.33	1.89	

14 玄関タイル

共通仕様

INAX アレス



同価格ではほかのデザインも選ぶことができます。



15 インターホン

共通仕様



録画機能付きなので、不在時の訪問者が帰宅時に確認できます。

16 床・室内ドア・階段・下駄箱・クローゼットの棚・畳

共通仕様

床材 Sフロア



三協アルミ



やさしさと美しさが際立つ。どの個性をお選びですか？



階段踏み板、下駄箱の色は、床材に合わせてお選びいただけます。



Panasonic・DAIKEN・LIXILなど他社製品もお選びいただけます。

LIVERNO
リヴェルノ



01

標準仕様は左のデザインとなります。その他のデザインは差額が出ます。



↑ 各色あります。

YKK
ap

LAFORESTA ラフォレスタ



01 プレーン
02 ホワイトウォールナット
03 クラリアーク
04 ナチュラルチェリー

TA



F8 F3 F6 F9 NF N4
プレーン ホワイトウォールナット クラリアーク ナチュラルチェリー グラリアーク ホワイトウォールナット



ウォークイン・クローゼットの中棚は奥行910センチ、上棚は奥行30センチです。上棚はハンガーパイプ付きを1組とします。

DAIKEN
わが
こち和座

和紙製の畳です。吸湿・放湿性に優れており、カビ・ダニの発生が抑えられ気持ち良い肌触りです。撥水性があるため、飲み物などをこぼした場合でもすぐに拭くだけでキレイになります。日焼けに強く、時間がたっても変色が抑えられるので、日当たりの良いスペースにも気兼ねなく使っていただけます。



彩園 さいえん

2色の綾糸で織んだ、彩り豊かな畳おもてです。

